

BESTELNHINWEISE: MITTELZUGROLLO, SEITENZUGROLLO UND SEITENZUGROLLO MIT ALUPROFIL

MONTAGE VOR DER NISCHE



Bei der Montage des Rollos vor der Nische sollte die Bestellbreite ca. 10cm größer sein als die Nischenbreite.
Die Bestellhöhe sollte ca. 20cm größer sein als die Nischenhöhe, um eine optimale Abdeckung zu gewährleisten.

MONTAGE IN DER NISCHE



Bei der Montage des Rollos in der Nische sollte die Bestellbreite 1 cm kleiner sein als die Nische.
Die Bestellhöhe ist gleich der Nischenhöhe.

Zusätzliche Nischenbreite angeben da Montagebreite je nach Träger variieren kann.

MONTAGE AUF DEM FENSTERFLÜGEL



Bestellbreite = Stoffmaß + 4 cm
Die Bestellhöhe ist gleich der Fensterflügelhöhe.



Beachten Sie bei der Bestellbreite den Fenstergriff.



! Klemmträger für schraubenlose Montage auf Kunststoff- u. Aluminiumfensterrahmen, siehe Zubehör und Preise.

BESTELLBREITEN

Rollwelle bis 202cm Ø 25 mm

Rollwelle über 202cm Ø 36 mm

MITTELZUGROLLO

Rollbreite gemessen von Endstift zu Endstift
Stoffbreite bei Rollwelle Ø 25mm = Rollbreite abzüglich 3,5cm
Stoffbreite bei Rollwelle Ø 36mm = Rollbreite abzüglich 4,0cm



MIT VOLANT

SEITENZUGROLLO

Rollbreite gemessen von Endstift zu Endstift
Stoffbreite bei Rollwelle Ø 25mm = Rollbreite abzüglich 4,0cm
Stoffbreite bei Rollwelle Ø 36mm = Rollbreite abzüglich 5,0cm

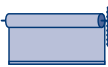

MIT VOLANT

SEITENZUGROLLO MIT ALUPROFIL

Rollbreite gemessen von Endstift zu Endstift
Stoffbreite bei Rollwelle Ø 25mm = Rollbreite abzüglich 4,0cm



zum Beispiel bei Ø 25 mm

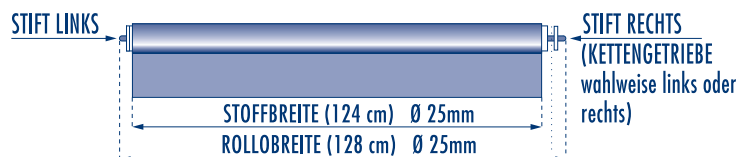

BESTELHINWEISE: KASSETTENROLLO (MIT/OHNE ELEKTRO-ANTRIEB)

MONTAGE VOR DER NISCHE



Bei der Montage des Rollos vor der Nische sollte die Bestellbreite ca. 10cm größer sein als die Nischenbreite.
Die Bestellhöhe sollte ca. 20cm größer sein als die Nischenhöhe, um eine optimale Abdeckung zu gewährleisten.

Optional ist ein Elektroantrieb wählbar.

MONTAGE IN DER NISCHE



Bei der Montage des Rollos in der Nische sollte die Bestellbreite 0,5cm kleiner sein als die Nische.
Die Bestellhöhe ist gleich der Nischenhöhe.

Optional ist ein Elektroantrieb wählbar.

BESTELHINWEISE: KASSETTENROLLO MIT SEITENFÜHRUNGSSCHIENEN (MIT/OHNE ELEKTRO-ANTRIEB)

MONTAGE VOR DER NISCHE



Bei der Montage des Rollos vor der Nische sollte die Bestellbreite ca. 10cm größer sein als die Nischenbreite.
Die Bestellhöhe sollte ca. 20cm größer sein als die Nischenhöhe, um eine optimale Abdeckung zu gewährleisten.

Optional ist ein Elektroantrieb wählbar.

MONTAGE IN DER NISCHE



Bei der Montage des Rollos in der Nische sollte die Bestellbreite 0,5cm kleiner sein als die Nische.
Die Bestellhöhe ist gleich der Nischenhöhe.

Optional ist ein Elektroantrieb wählbar.

BESTELLBREITEN

KASSETTENROLLO

Rollobreite: von Außenseite zu Außenseite
Kassettenrollo Stoffbreite= Rollobreite abzüglich -4cm
Kassettenrollo mit Seitenführungsschienen Stoffbreite= Rollobreite abzüglich -3cm

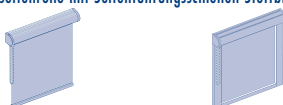

MIT SEITEN-
FÜHRUNGSSCHIENEN

KASSETTENROLLO ELEKTRISCH

Rollobreite: von Außenseite zu Außenseite
Kassettenrollo Stoffbreite= Rollobreite abzüglich -4cm
Kassettenrollo mit Seitenführungsschienen Stoffbreite= Rollobreite abzüglich -3cm



MIT SEITEN-
FÜHRUNGSSCHIENEN



KASSETTENROLLO



KASSETTENROLLO MIT
SEITENFÜHRUNGSSCHIENEN

BESTELNHINWEISE: DACHFENSTERROLLOS

ROLLO - ART.-NR. 609015

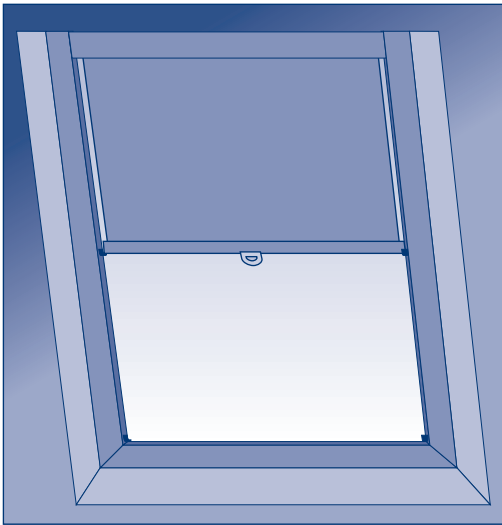

- mit seitlichen Stophaken
- Rollo auf Dauertzugspannung

ROLLO COMFORT - ART.-NR. 609016

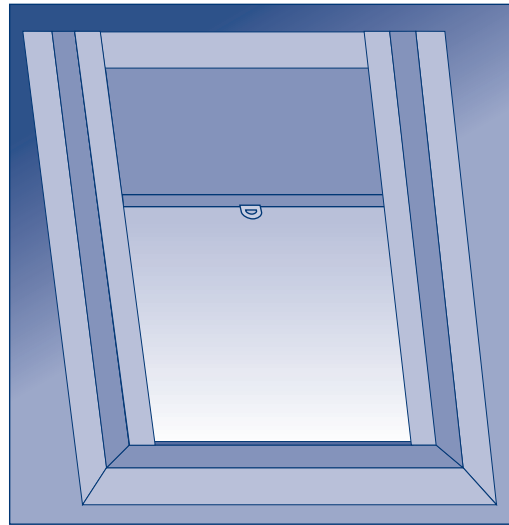

- mit weißen passgenauen Seitenschienen, auf Wunsch auch alu-farben lieferbar
- mit Multistop-Funktion; das Rollo ist in jeder Höhe arretierbar
- Empfehlung: Polyester-Stoffe

MONTAGE IM DACHFENSTER

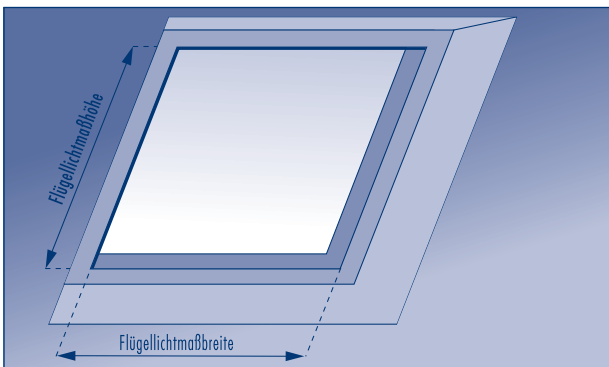

Hinweis für Rollo Comfort: Dachfenster ohne Typenangaben auf Anfrage.

Bei der Montage des Rollos im Dachfensterrahmen ist die Bestellbreite und -höhe gleich des Flügellichtmaßes, gemessen an der Rahmenvorderkante.

SCHRÄGER FALZ

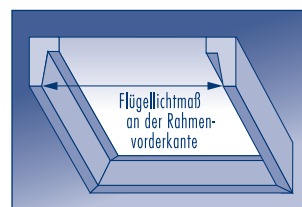

GERADER FALZ

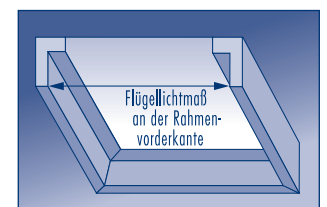

BITTE GEBEN SIE BEI BESTELLUNGEN DEN FENSTERHERSTELLER, DEN DACHFENSTERTYP UND - SOWEIT BEKANNT - DAS BAUJAHR AN.

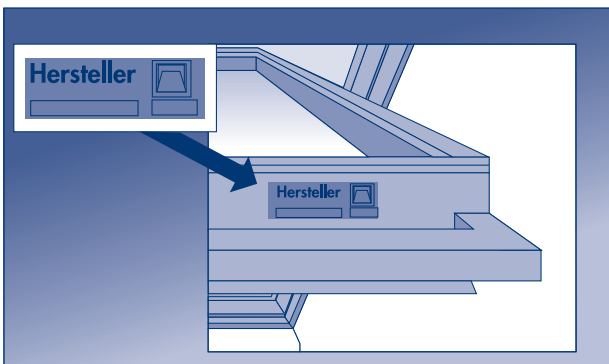

An Ihrem Dachfenster finden Sie eine genaue Bezeichnung des Fensterherstellers (VELUX, BRAAS, ROTO usw.) sowie die Fenster-Typenbezeichnung.



TYPENBEZEICHNUNG

Beispiel
 VELUX: GGL 808
 BRAAS: BL 85/110
 ROTO: 847 Alpin 7/11 A
 usw.

BESTELNHINWEISE: SONDERFORMEN

DREIECKSROLLO

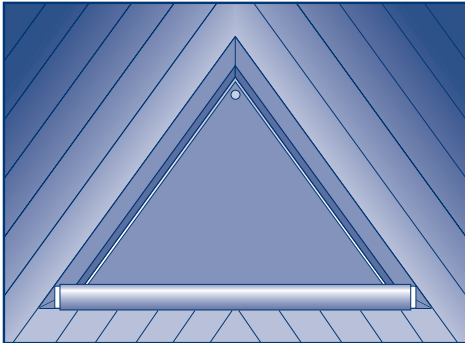

GESCHLOSSEN MIT ÖSE

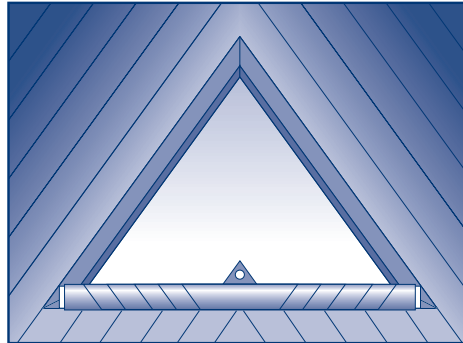

OFFEN MIT ÖSE

MASSHINWEIS:

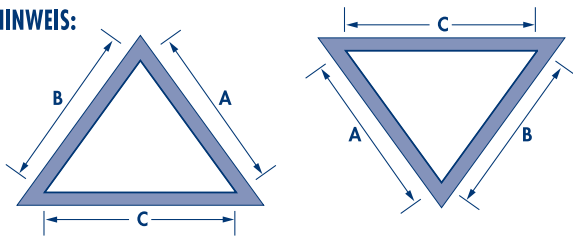

- A = max. 150 cm
- B = max. 150 cm
- C = max. 150 cm

Benötigt werden die Breite des Glasmaßes und die Rahmenbreite. Die Position des Fenstergriffes nicht vergessen!

Abweichende geometrische Formen:
Preis auf Anfrage.

Für alle Giebel- und Sonderfenster finden Sie vielfältiges Zubehör im Kapitel „Zubehör-Preisliste“.

TRAPEZROLLO

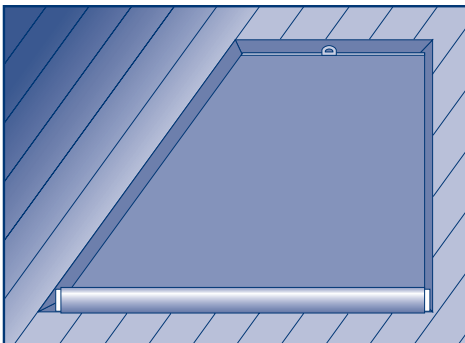

GESCHLOSSEN MIT GRIFF

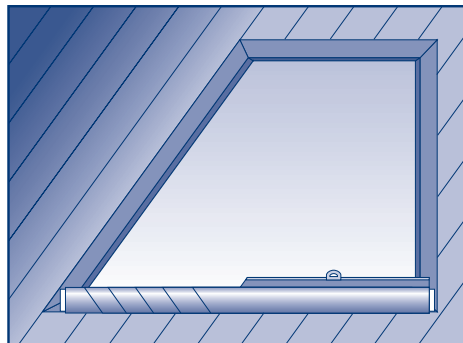

OFFEN MIT GRIFF

MASSHINWEIS:

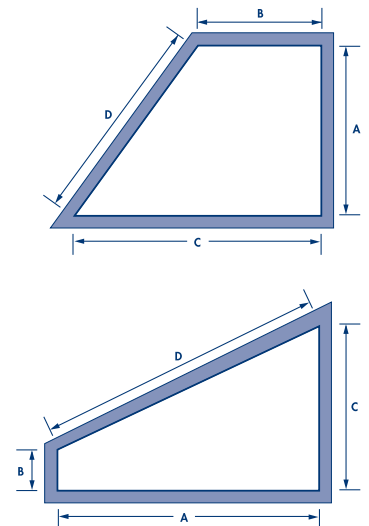

- A = Flügellichtmaßhöhe (max. 150 cm)
- B = Kleinste Flügellichtmaßbreite
- C = Größte Flügellichtmaßbreite (max. 150 cm)
- D = Flügellichtmaßhöhe (Schräge)

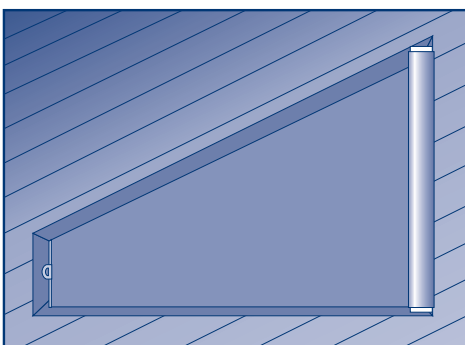

GESCHLOSSEN MIT GRIFF

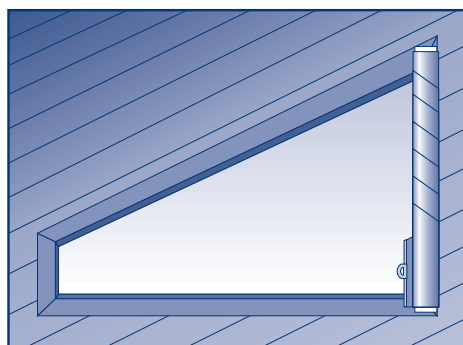

OFFEN MIT GRIFF